

BEAVER 5

2311-0618

Работен карт за малък апарат

MEDICAL
CART COMPANY

Произведено в Унгария



Ергономичен



Лесен за почистване



Малък отпечатък



8 години гаранция



Бърза настройка

Широка гама от аксесоари

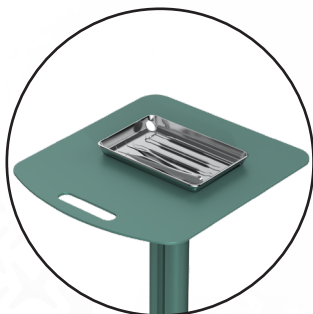

Работна повърхност за малки устройства

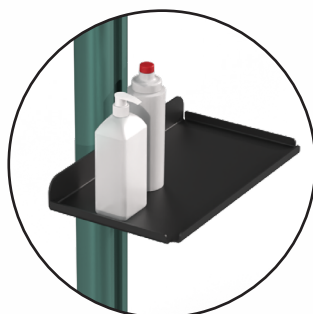

Рафт за аксесоари



Заклучващи се колела

МЕДИКАЛ ДЕПО РИК ООД

София 1632, бул. Президент Линкълн 52, тел. (02) 80 52 501, 0885 978 698
Варна 9000, бул. Владислав Варненчик 256 – Varna Towers, тел./ф. (052) 65 50 35

www.mdrk.bg

e-mail: office@mdrk.bg

Характеристики на карта

Размери и механични данни

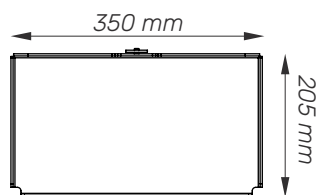

Рафт

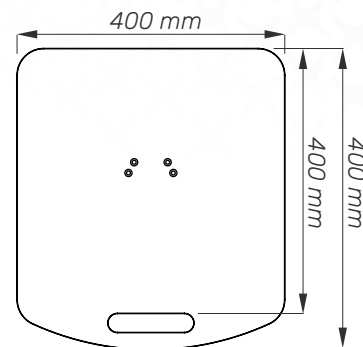

Работен плот

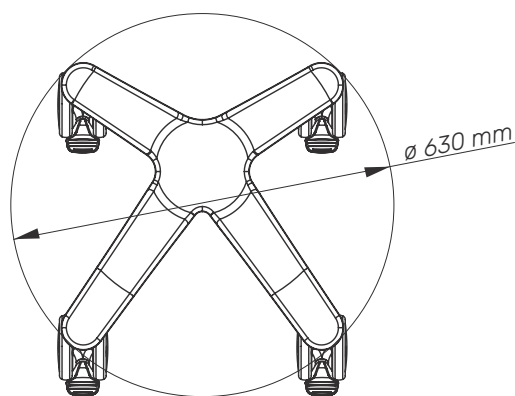

основа

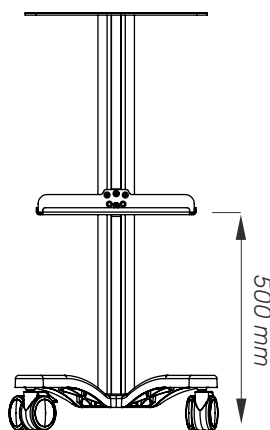

отпред

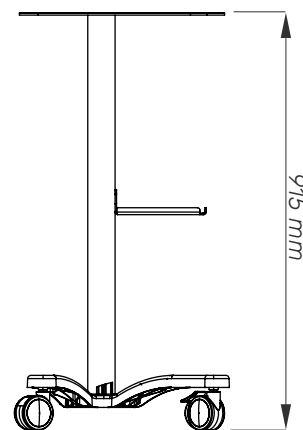

отстриани

Характеристики	
Височина	915 mm
Размер на основата	630 mm (диаметър)
Размери на работната повърхност	Плот: 400x320 mm; Рафт: 400x260mm
Колела/ застопоряване	4 заключващи се, 100 mm диаметър
Товароносимост	22 Kg
Тегло на количката	14 Kg
Конструкция	
Основен материал	Алуминий
Цвят	
Tiger Drylac® 68/50396 (Metallic)	
Бял (RAL 9016)	
По избор	
Сертификати	
CE	IEC60601-1:2012 (Edition 3)
	Rohs compliant

МЕДИКАЛ ДЕПО РИК ООД

София 1632, бул. Президент Линкълн 52, тел. (02) 80 52 501, 0885 978 698
Варна 9000, бул. Владислав Варненчик 256 – Varna Towers, тел./ф. (052) 65 50 35
www.mdrk.bg e-mail: office@mdrk.bg